

IMPORTANTE



Por favor, lee completamente y con atención este instructivo, antes de realizar cualquier acción con el equipo, para saber cómo utilizarlo adecuadamente.

La información es presentada únicamente como referencia; debido a actualizaciones pueden existir diferencias. Las imágenes mostradas son ilustrativas. El diseño y el funcionamiento del producto pueden variar sin previo aviso.

Consulta nuestra página www.steren.com para obtener la versión más reciente del manual de instrucciones.

PRECAUCIONES ⚠

- No coloques objetos pesados sobre el equipo.
- No intentes abrir el equipo; puede ocasionar un mal funcionamiento.
- En caso de que el producto requiera revisión, acude con un distribuidor autorizado.
- No expongas ninguno de los componentes a condiciones de polvo o humedad.
- No utilices solventes u otros productos químicos para la limpieza.
- No coloques el equipo cerca de altavoces.
- Evita golpear o dejar caer el equipo; la sensibilidad de la pastilla podría ser afectada.
- Los niños deben ser supervisados para asegurarse de que no empleen el aparato como juguete.
- No deseches ningún equipo electrónico en tiraderos comunes. Contacta a la autoridad encargada del correcto tratamiento de residuos o desechos electrónicos en tu localidad, o acude a una planta de reciclaje.

La operación de este equipo está sujeta a las siguientes dos condiciones: (1) es posible que este equipo o dispositivo no cause interferencia perjudicial y (2) este equipo o dispositivo debe aceptar cualquier interferencia, incluyendo la que pueda causar su operación no deseada.

PARTES Y CONTENIDO

Micrófono VHF (x2) / Vista frontal

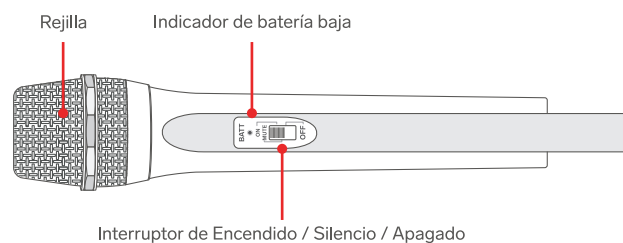

Micrófono VHF (x2) / Vista posterior

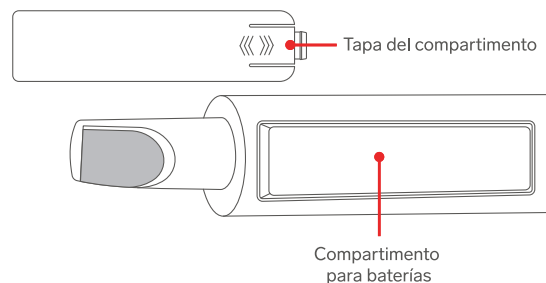

6 baterías AA (de prueba)

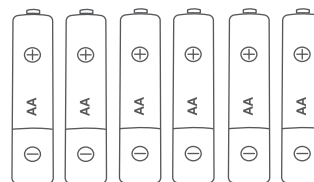

Receptor VHF de 2 canales

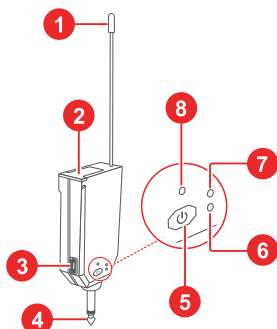

1. Antena
2. Compartimento para baterías
3. Puerto de alimentación micro USB
4. Plug 6,3 mm
5. Botón de encendido y apagado
6. Indicador CH2
7. Indicador CH1
8. Indicador de encendido

CÓMO COLOCAR LAS BATERÍAS

Coloca 2 baterías AA en el compartimento de cada equipo (micrófonos y receptor). Asegúrate que la posición de la polaridad sea la correcta.

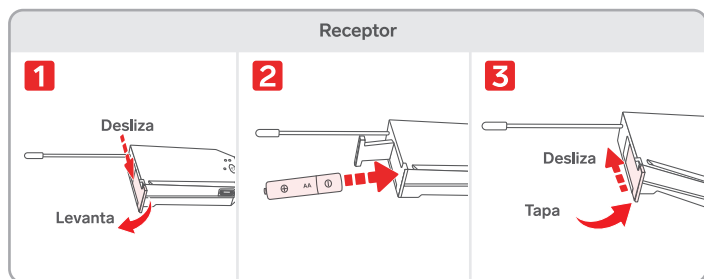
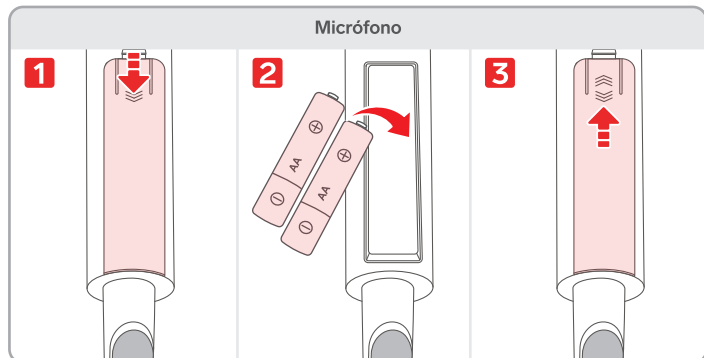

ESPECIFICACIONES

Receptor

Alimentación: 3 V --- (2 x AA)
5 V --- (x USB)
Frecuencia de operación: 180 MHz a 270 MHz
Temperatura de operación: -10 °C a 35 °C

Transmisor (micrófonos)

Entrada: 3 V --- (2 x AA)
Respuesta en frecuencia: 60 Hz a 13 kHz

Las especificaciones pueden cambiar sin previo aviso.

PÓLIZA DE GARANTÍA

Producto: Sistema de 2 micrófonos inalámbricos

Modelo: MIC-288

Marca: Steren



Esta póliza garantiza el producto por el término de un año en todos sus componentes y mano de obra, contra cualquier defecto de fabricación y funcionamiento, a partir de la fecha de entrega.

CONDICIONES

- 1.- Para hacer efectiva la garantía, debe presentarse esta póliza, factura o comprobante de compra y el producto, en el lugar donde fue adquirido o en Electrónica Steren S.A. de C.V.
- 2.- Electrónica Steren S.A. de C.V. se compromete a reparar el producto en caso de estar defectuoso, sin ningún cargo al consumidor. Los gastos de transportación serán cubiertos por el proveedor.
- 3.- El tiempo de reparación en ningún caso será mayor a 30 días, contados a partir de la recepción del producto en cualquiera de los sitios donde pueda hacerse efectiva la garantía.
- 4.- El lugar donde se pueden adquirir partes, componentes, consumibles y accesorios, así como hacer válida esta garantía es en cualquiera de las direcciones mencionadas posteriormente.

ESTA PÓLIZA NO SE HARÁ EFECTIVA EN LOS SIGUIENTES CASOS:

- 1.- Cuando el producto ha sido utilizado en condiciones distintas a las normales.
- 2.- Cuando el producto no ha sido operado de acuerdo con el instructivo de uso.
- 3.- Cuando el producto ha sido alterado o reparado por personal no autorizado por Electrónica Steren S.A. de C.V.

ALIMENTACIÓN DEL RECEPTOR POR USB

Antes de realizar la conexión, verifica que no existan baterías alcalinas instaladas.

Utiliza un adaptador USB de 5 V --- 1 A (de venta por separado), para alimentar el receptor.

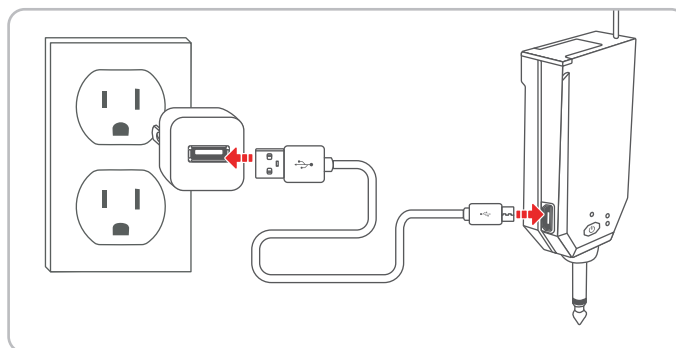

CONEXIÓN Y MODO DE USO

Antes de encender el equipo, asegúrate de que el volumen de los canales esté en el nivel mínimo.

- 1 Conecta el receptor a un sistema de sonido como una mezcladora, bafle o amplificador.
- 2 Enciende el receptor y los micrófonos.

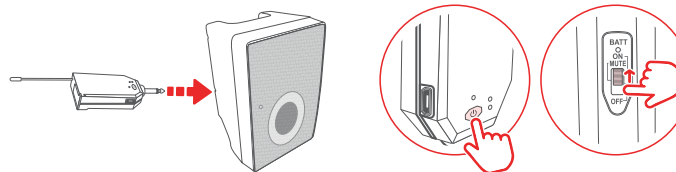

Cuando termines de usar el equipo, apaga los micrófonos y el receptor.

El consumidor podrá solicitar que se haga efectiva la garantía ante la propia casa comercial donde adquirió el producto.

Si la presente garantía se extraviara, el consumidor puede recurrir a su proveedor para que le expida otra póliza, previa presentación de la nota de compra o factura respectiva.

DATOS DEL DISTRIBUIDOR

Nombre del Distribuidor _____
Domicilio _____
Fecha de entrega _____

ELECTRÓNICA STEREN S.A. DE C.V.

Biólogo Maximino Martínez, núm. 3408, col. San Salvador Xochimanca, Azcapotzalco, Ciudad de México, C.P. 02870, RFC: EST850628-K51

STEREN PRODUCTO EMPACADO S.A. DE C.V.

Autopista México-Querétaro, Km 26.5, sin número, Nave Industrial 3-A, col. Lomas de Boulevares, Tlahuepanla de Baz, Estado de México, C.P. 54020, RFC: SPE-941215-H43

En caso de que tu producto presente alguna falla, o si tienes alguna duda o pregunta, por favor, llama a nuestro Centro de Atención a Clientes, en donde con gusto te atenderemos en todo lo relacionado con tu producto Steren.
Centro de Atención a Clientes: (55) 15 16 60 00